

GROUPE PIERRE HENRY

CLASSER, RANGER, PROTÉGER



- ARMOIRES
- MEUBLES DE BUREAU
- VESTIAIRES
- CLASSEMENT PROFESSIONNEL



LES ESSENTIELS MOBILIER

www.groupepierrehenry.fr

SOMMAIRE



ORIGINE FRANCE GARANTIE	3
LABELS	4
ARMOIRE MONOBLOC GENERIC	6
ARMOIRE MONOBLOC ETIC	8
ACCESSOIRES POUR ARMOIRES MONOBLOCS ETIC ET GENERIC	11
DST DYNAMIQUE SYSTÈME TIROIRS	12
ARMOIRES CLASS'900	13
ARMOIRES DÉMONTABLES À PORTES BATTANTES ET PLIANTES	14
ARMOIRES DÉMONTABLES À PORTES BATTANTES JOKER	15
BUREAU CORIAL	16
BUREAU EVIDENCE	17
GAMME DE VESTIAIRES	18
ACCESSOIRES ET DESCRIPTIF	20
CAISSONS PRO	22
CLASSEURS PRO	24
MEUBLES À TIROIRS SOHO	25
CASIERS SOHO	27
MEUBLES À CLAPETS PRO	28
MEUBLES À CLAPETS SOHO	29
DESSERTES PRO	30
MODULES DE RANGEMENT SOHO	31

ORIGINE FRANCE GARANTIE



Le groupe Pierre Henry a obtenu le label Origine France Garantie sur la plupart de ses gammes de produits de classement et de rangement en métal.



QU'EST-CE QUE LA CERTIFICATION ORIGINE FRANCE GARANTIE ?

Ce label lancé en Mai 2011 par l'association Pro France est un gage de qualité et de fiabilité, certifié par l'organisme d'audit Bureau Veritas Certification. Il permet d'authentifier l'origine française d'un produit et pour les consommateurs de s'assurer de la traçabilité du produit en donnant une indication de provenance.

Deux critères cumulatifs sont obligatoires afin d'obtenir ce label :

- 50% au moins du prix de revient unitaire est acquis en France
- Le produit prend ses caractéristiques essentielles en France

QUELS SONT LES AVANTAGES ?

Ce label est un atout pour nos produits car les consommateurs sont de plus en plus sensibles au « Made in France » et souhaite connaître l'origine du produit de façon claire et transparente. L'achat de produits français est perçu comme une démarche citoyenne et un gage de qualité pour les usagers. Le marché étranger appréciant également les produits français, le label est donc une preuve de certification française afin d'élargir notre clientèle internationale.

Vous trouverez ci-dessous les gammes de produits Pierre Henry ayant déjà obtenu le label Origine France Garantie :

- Meubles de classement (Meubles métalliques à tiroirs)
- Casiers de rangement (Meubles métalliques à portes et multi-portes)
- Meubles à clapets
- Classeurs ménagers
- Cantines à tringle
- Servantes d'atelier



Le GROUPE PIERRE HENRY met son savoir-faire industriel au service de la création de solutions de rangement et de classement intelligentes.

NOTRE VISION

Innover pour construire avec vous et pour vous un monde facile et pratique.

NOTRE MISSION

Le GROUPE PIERRE HENRY s'engage à proposer des innovations intelligentes pour l'univers de la maison et du bureau. Nous fabriquons des articles de rangement et de papeterie, des meubles de bureau, des produits de voyage et de bricolage qui imaginent de nouveaux standards permettant à chacun de mieux vivre son quotidien et de se concentrer sur son activité.

NOTRE AMBITION

Etre un référent dans la proposition de solutions intelligentes de rangement, classement et protection et stimuler les marchés en réinventant les modèles de consommation et de travail.

PROPOSITION DE VALEUR

Le GROUPE PIERRE HENRY vous accompagne au quotidien dans l'aménagement de vos espaces personnels, professionnels et itinérants en créant des solutions intemporelles et intelligentes, procurant de nouveaux comforts et plaisirs d'usage.

LABELS



FIER D'ACHETER FRANÇAIS

Ce label a été lancé en Juillet 2013 par notre entreprise. 67% des Français estiment qu'il est important d'acheter des produits fabriqués en France, qu'il s'agit d'un acte citoyen et que ce critère de fabrication française peut les inciter à payer plus cher un produit. En choisissant d'acheter des produits labellisés "Fier d'acheter Français" vous soutenez la qualité des produits, l'innovation et le maintien de l'emploi en France. Alors soutenez, vous aussi, la production française et engagez-vous fièrement à acheter français.



ORIGINE FRANCE GARANTIE

Ce label, lancé en Mai 2011 par l'association Pro France est un gage de qualité et de fiabilité certifié par l'organisme d'audit Bureau Veritas Certification. Deux critères cumulatifs sont obligatoires pour obtenir ce label :

- 1- au moins 50 % du prix de revient unitaire est français
- 2- le produit prend ses caractéristiques essentielles en France.

Cette démarche citoyenne de labellisation répond aux 9 français sur 10 qui estiment que la fabrication française est un gage de qualité et de respect des normes sociales et environnementales.



TÔLE D'ACIER CLASSÉE NON FEU M1

En France, il existe un classement sous norme NF P. 92.507, composé de 5 catégories qui définissent la réaction au feu des matériaux : ils vont de M0 pour l'ininflammable à M4 pour désigner les matériaux les plus inflammables jusqu'à leur propension à la propagation du feu.

Cette classification, qui correspond au temps de résistance d'un matériau à une température donnée, est établie par des laboratoires agréés par le ministère de l'Intérieur, comme le CSTB dont le site délivre de plus amples informations.

Caractéristiques : M0 : (incombustible) - **M1 : (combustible, non inflammable)** - M2 (difficilement inflammable) - M3 (moyennement inflammable) - M4 (facilement inflammable)



NF-ENVIRONNEMENT AMEUBLEMENT

La Marque NF Environnement est une marque collective de certification délivrée par AFNOR Certification (filiale du groupe AFNOR) aux producteurs qui se soumettent volontairement à un cahier des charges de qualité environnementale. Créée en 1991, cette marque qui distingue des produits qui ont un impact environnemental réduit, est la certification écologique officielle française.

La Marque NF Environnement offre une double garantie : la qualité d'usage et la qualité écologique. Elle assure la prise en compte des impacts environnementaux sur tout le cycle de vie du produit. Le produit doit répondre à un cahier des charges précis, notamment en faveur de l'environnement. Il peut s'appliquer à toutes sortes de produits à l'exception des produits pharmaceutiques, des produits agro-alimentaires et du secteur automobile, et des services.



NF-OFFICE EXCELLENCE CERTIFIÉ

La marque NF-Office Excellence Certifié est la marque NF pour le mobilier de bureau.

Elle est délivrée par l'Institut Technologique FCBA, organisme certificateur mandaté par l'AFNOR pour gérer cette marque. FCBA certifie des produits NF-Office Excellence Certifié après que la preuve lui a été apportée :

- de la conformité à la réglementation et aux normes en vigueur du produit concerné par la demande de droit d'usage de la marque NF-Office Excellence Certifié,
- de la capacité de l'entreprise à fabriquer des produits d'un niveau de qualité équivalent à celui des produits testés au cours des différents audits techniques et de qualité, de la mise en place et du suivi,
- de la mise en place et du suivi des engagements sociétaux et environnementaux.



NF-MOBILIER TECHNIQUE

Depuis près de 25 ans, elle est la certification officielle de conformité aux Normes Françaises et la marque de Qualité pour tous les mobiliers utilisés en milieu professionnel. On retrouve généralement ces mobiliers en structures collectives dont les utilisateurs sont multiples.

Pour obtenir la certification, les produits doivent répondre à des critères de sécurité et de performance définis dans le référentiel intégrant toutes les normes européennes et françaises, ainsi qu'un certain nombre de spécifications particulières complémentaires.



REACH

Les nombreuses couleurs disponibles sont agréées « REACH »

REACH est une réglementation européenne entrée en vigueur le 1er juin 2007.

Elle impose aux entreprises de prouver qu'elles ne commercialisent pas de produits incluant des substances chimiques dangereuses pour la santé des consommateurs et pour l'environnement.



FOREST STEWARDSHIP COUNCIL

Le Forest Stewardship Council (FSC) est une organisation internationale indépendante, non-gouvernementale à but non lucratif mais aussi un label environnemental, qui assure que de la production de bois ou d'un produit à base de bois respecte les procédures censées garantir la gestion durable des forêts. Dans la mesure où la gouvernance de ce label se fonde sur trois collègues qui à part égales traitent les trois questions de qualité et performances environnementales, sociales et économiques, le FSC est considéré comme un écolabel, mais aussi comme un écosocialabel.



ÉCO-EMBALLAGES

Éco-Emballages est une entreprise privée créée en 1992 dans le secteur du recyclage des emballages ménagers. C'est l'un des deux éco-organismes agréés par l'État pour organiser, superviser et accompagner le recyclage des emballages ménagers en France. Clementina frog contribue au label Eco-emballage pour ces différents emballages de ventes.



TRIMAN

Le logo Triman, apposé sur les produits et emballages, informe le consommateur que le produit ou l'emballage ne doit pas être jeté dans la poubelle des ordures ménagères mais doit être trié ou rapporté dans un point de collecte pour être recyclé.



PEFC

La certification forestière atteste de la gestion durable de la forêt et du respect de ses fonctions environnementales, sociétales et économiques. Elle garantit l'application de règles strictes par tous les intervenants en forêt (propriétaires, exploitants et entrepreneurs de travaux forestiers). Par exemple, il est interdit d'utiliser des OGM en forêt et des arbres morts doivent être conservés pour favoriser la biodiversité. Ces règles comportent également toute une série d'exigence sur le renouvellement et la régénération naturelle de la forêt, sur le maintien de sa diversité, sur le respect de la flore, de la faune, des sols, de l'eau et des paysages, et sur les conditions de travail des intervenants en forêt.

ARMOIRE MONOBLOC **GENERIC**

VINCO.



LA STRUCTURE DES ARMOIRES GENERIC* A ÉTÉ CONÇUE POUR ASSURER UNE RIGIDITÉ OPTIMALE TOUT EN VOUS OFFRANT UN GRAND CONFORT D'USAGE.

Grâce aux rideaux à ouverture totale, à la présence d'un fond plat et aux nombreuses options de rangement qui permettent un accès facile à vos dossiers.

*Gamme d'armoires monoblocs

<http://www.vinco.com/docs/files/TAP%20armoires%20a%20rideaux%20GENERIC.pdf>





LE DESSUS :

Une tablette fixe en partie haute des armoires, indépendante du dessus, permettant de recevoir une charge élevée de dossiers suspendus sans déformer le dessus de l'armoire.



LES RIDEAUX :

Rideaux à ouverture totale, en lame de 30mm, entièrement escamotables. L'accès au contenu est ainsi garanti à 100%.

LES POIGNÉES :

Les poignées sont encastrées et sont d'un coloris assorti au corps de l'armoire. Serrure par came 90° anticrochetage. Passe disponible.

FOND PLAT :

Le rail des rideaux est encastré dans l'épaisseur du socle ce qui garantit l'intégrité en facilitant l'extraction de charges lourdes.

Corps

Blanc : RAL 9010

Aluminium : RAL 9006

Blanc : RAL 9016

Gris Perle : RAL 7035

Beige : RAL 1015

Noir : RAL 9005

Anthracite : RAL 7016

Tablettes noires sauf sur armoire blanche

Rideaux unis

Blanc : RAL 9010

Blanc : RAL 9016

Gris Perle : RAL 7035

Aluminium : RAL 9006

Anthracite : RAL 7016

Noir : RAL 9005

Beige : RAL 1015

Rideaux bois

Merisier

Erable

Hêtre

Poirier rosé

Poirier foncé

Chêne clair

Wengé

Pommier de Honfleur

Pommier de France

Rideaux fun

Jaune : RAL 1021

Anis

Orange : RAL 2008

Prune

Vert : RAL 6018

Rouge

Bleu : RAL 5002

ARMOIRE MONOBLOC ETIC

* Existe aussi en démontable

VINCO



LA GAMME ETIC* RESPECTE SCRUPULEUSEMENT LA RÉGLEMENTATION ENVIRONNEMENTALE EN VIGUEUR.

Le taux de recyclage global de ces armoires est de plus de 97% et le PP utilisé pour les rideaux affiche un impact sur le réchauffement climatique inférieur de 70% à celui du PVC.

De même le processus de fabrication de ces armoires s'inscrit dans une politique de développement durable efficace. En choisissant ces armoires VINCO, vous faites le choix de la qualité optimale tout en respectant l'environnement !

*Gamme d'armoires monoblocs et démontables

<http://www.vinco.com/docs/files/TAP%20armoires%20a%20rideaux%20GENERIC.pdf>





OPTION TOP D'ARMOIRE :

Les tops de finition sont réalisés mélaminé d'épaisseur 25mm. Les 4 côtés ont un chant plaqué en ABS d'épaisseur 2mm.

LE DESSUS :

Une tablette fixe en partie haute des armoires, indépendante du dessus, permettant de recevoir une charge élevée de dossiers suspendus sans déformer le dessus de l'armoire.

LES POIGNÉES FILANTES :

Préhension toute hauteur, lames terminales métalliques assorties au coloris du corps de l'armoire. Serrure par came 90° anticrochetage. Passe disponible.

FERMETURE :

Fermeture 3 points sur les hauteurs 1980 et 1600 mm (fermeture des crochets dans le sens opposé pour renforcer la sécurité) et 2 points sur les hauteurs 1000, 1200 et 1360 mm (avec serrure décentrée vers le haut sur H.1000 mm pour une meilleure ergonomie).

LES RIDEAUX :

Rideau PP classé non feu M3 à ouverture totale, en lame de 30mm, entièrement escamotable. L'accès au contenu est ainsi garanti à 100%.

FOND PLAT :

Le rail des rideaux est encastré dans l'épaisseur du socle ce qui garantit l'intégrité en facilitant l'extraction de charges lourdes.

LE SOCLE :

Socle très résistant équipé de 2 traverses de renfort recevant 4 vérins. Les vérins sont réglables de l'intérieur de l'armoire et ont une course de 20mm.

Corps

Blanc : RAL 9010	Blanc : RAL 9016	Gris Perle : RAL 7035
Basalte BS	Aluminium : RAL 9006	Anthracite : RAL 7016
Noir : RAL 9005	Beige : RAL 1015	<i>Tablette du coloris du corps sauf anthracite, beige et basalte</i>

Rideaux unis

Blanc : RAL 9010	Blanc : RAL 9016
Basalte : BS	Beige : RAL 1015
Aluminium : RAL 9006	Gris Perle : RAL 7035
Noir : RAL 9005	Anthracite : RAL 7016

Rideaux bois

Merisier	Erable
Hêtre	Poirier rosé
Chêne clair	Wengé
Pommier de Honfleur	Pommier de France

DIMENSIONS DISPONIBLES



HAUTEUR	1980 MM UTILE : 1850 MM	1608 MM UTILE : 1475 MM	1360 MM UTILE : 1228 MM	1200 MM* UTILE : 1069 MM	1000 MM UTILE : 870 MM	725 MM** UTILE : 672 MM	710 MM UTILE : 579 MM	695 MM UTILE : 565 MM	440 MM UTILE : 385 MM
---------	----------------------------	----------------------------	----------------------------	-----------------------------	---------------------------	----------------------------	--------------------------	--------------------------	--------------------------

LARGEUR 1200 MM
UTILE : 1039 MM

Existe en profondeur 60 cm

* 3 hauteurs de classeur

** 2 hauteurs de classeur

Existe en profondeur 60 cm

1912	1612	1312	1212	1012	7212	7112	0712	0412
------	------	------	------	------	------	------	------	------

LARGEUR 1000 MM
UTILE : 839 MM

1910	1610	1310	1210	1010	7210	7110	0710	0410
------	------	------	------	------	------	------	------	------

LARGEUR 800 MM
UTILE : 839 MM

1908	1608	1308	1208	1008	7208	7108	0708	0408
------	------	------	------	------	------	------	------	------

ACCESSOIRES POUR ARMOIRES MONOBLOCS

VINCO.

● ● ● ● Modèles ETIC et GENERIC

TABLETTES



RÉFÉRENCES	L.100 mm	L.120 mm
Noir	445745	445715
Alu	445740	445710
Gris	445744	445714
Blanc	445749	445719

GENERIC : tablette noir (sauf blanc)

ETIC : coloris du corps sauf anthracite, beige et basalte

CHÂSSIS TÉLESCOPIQUE



Avec glissières simples (pas d'antibasculant)

RÉFÉRENCES	L.100 mm	L.120 mm
Noir	445845	445935

Avec glissières spécifiques (antibasculant)

RÉFÉRENCES	L.100 mm	L.120 mm
Noir	501240	501250

ACCESSOIRES POUR CHÂSSIS TÉLESCOPIQUE



RÉFÉRENCES	Noir
Bac pour châssis L.120mm	626510
Intercalaire	626520

TABLETTES DE CONSULTATION POUR ARMOIRE À RIDEAUX



RÉFÉRENCES	L.100 mm	L.120 mm
Noir	501265	501270

TOP DE FINITION



RÉFÉRENCES	L.100 mm	L.120 mm
Hêtre	462149	462148
Merisier	462113	462103
Érable	462110	462100
Chêne	462119	462109
Blanc	462138	462130

KITS DE SÉPARATEURS VERTICAUX



RÉFÉRENCES	Arm. P. 375 mm (noir)
Kit de 5 H.18 cm	443700
Kit de 5 H.22 cm	443705

TABLETTE PENDERIE



RÉFÉRENCE	L.120 mm
Noir	443760

KIT 2/3 PENDERIE



RÉFÉRENCE	L.120 mm
Noir	445965

BACS À FICHES (LIVRÉS AVEC 5 INTERCALAIRES)



RÉFÉRENCES	Noir
A5H	981026
A4H	981020

TABLETTE TÉLESCOPIQUE POUR ARMOIRE À RIDEAUX



RÉFÉRENCE	L.120 mm
Noir	501280

Nous consulter pour plus d'accessoires



OPTIMISEZ L'AMÉNAGEMENT INTÉRIEUR DE VOS ARMOIRES À RIDEAUX LARGEUR 1200MM AVEC CES MODULES DE CLASSEMENT À PLAT ÉVOLUTIFS.

Les modules tiroirs s'intègrent parfaitement dans les armoires à rideaux VINCO et permettent de combiner plusieurs solutions de rangement dans une même armoire. Le module DST se monte rapidement et simplement. Il est solidaire du corps de l'armoire et est posé sur une tablette. La rigidité est maximale car aucun espace n'est perdu sur les côtés du module.

PROFONDEUR DE GAMME

3 kits tiroirs constituent un module complet DST pour armoire L.120 cm.
4 hauteurs de tiroirs : 25, 50, 100, 150 mm (uniquement sur nos armoires).

Encadrement

Gris Perle : RAL 7035

Noir : RAL 9005

Tiroirs

Gris Perle : RAL 7035

Noir : RAL 9005

Bleu : RAL 5014

Basalte : RAL 9005

Anis

KIT DE 2 TIROIRS H150 MM POUR CD (UTILE : 110 MM) + 2 TIROIRS H 50 MM

RÉFÉRENCES

Coloris corps	Gris clair	Noir
Coloris des tiroirs		
Gris	981170	981173
Noir	981172	981175
Bleu	981171	981174
Anis	981169	981176
Basalte	-	981177

KIT DE 4 TIROIRS H100 MM (UTILE : 84 MM)

RÉFÉRENCES

Coloris corps	Gris clair	Noir
Coloris des tiroirs		
Gris	981160	981163
Noir	981162	981165
Bleu	981161	981164
Anis	981159	981166
Basalte	-	981167

KIT DE 8 TIROIRS H50 MM (UTILE : 38 MM)

RÉFÉRENCES

Coloris corps	Gris clair	Noir
Coloris des tiroirs		
Gris	981150	981153
Noir	981152	981155
Bleu	981151	981154
Anis	981149	981156
Basalte	-	981157

KIT DE 16 TIROIRS H25 MM (UTILE : 17 MM)

RÉFÉRENCES

Coloris corps	Gris clair	Noir
Coloris des tiroirs		
Gris	981140	981143
Noir	981142	981145
Bleu	981141	981144
Anis	981139	981146
Basalte	-	981147



Kit tiroirs
H.25mm

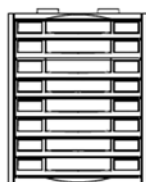

Kit tiroirs
H.50mm

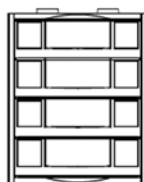

Kit tiroirs
H.100mm

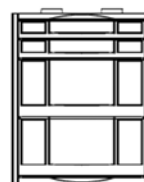

Kit tiroirs
H.150 et 50mm



ARMOIRE MONOBLOC - CLASS'900



ARMOIRE DÉMONTABLE - CLASS'900



LES ARMOIRES CLASS'900 ONT ÉTÉ SPÉCIALEMENT CONÇUES POUR RÉPONDRE AUX EXIGENCES DES PARTICULIERS ET DES PROFESSIONS LIBÉRALES EN TERME DE CLASSEMENT.

Les tablettes sont spécialement adaptées aux standard en vigueur : dossiers suspendus, boîtes archives, range revues, bannette à courrier.

1 CLASS'900 MONOBLOC : L.90 X H.180 CM X P.43,5 CM

RÉFÉRENCES	3 Tablettes
Gris/Gris	550104
Beige/Beige	550103
Anthracite/Anthracite	550106
Anthracite/Merisier	550116
Anthracite/Hêtre	550136

2 CLASS'900 DÉMONTABLE : L.90 X H.180 CM X P.43,5 CM

RÉFÉRENCES	3 Tablettes
Gris/Gris	932996
Beige/Beige	932995
Anthracite/Anthracite	932994
Anthracite/Merisier	932987
Anthracite/Hêtre	932986

3 CLASS'900 DÉMONTABLE : L.90 X H.100 CM X P.43,5 CM

RÉFÉRENCES	2 Tablettes
Gris/Gris	932993
Beige/Beige	932992
Anthracite/Anthracite	932990
Anthracite/Merisier	932985
Anthracite/Hêtre	932984

ZOOMS TECHNIQUES



Détail de la poignée



Tablette standard pouvant recevoir des dossiers suspendus



Serrure à crochet montée sur une lame en acier



Réglage de tablettes tous les 25mm avec des taquets en acier

COLORIS

Beige	Anthracite	Merisier
Gris	Anthracite	Hêtre
Anthracite		

TABLETTE CLASS'900

RÉFÉRENCE	
Noir	929115

ARMOIRES MONOBLOC À PORTES BATTANTES ET PLIANTES



ARMOIRE PORTES BATTANTES



ARMOIRE PORTES PLIANTES

LES ARMOIRES ET ACCESSOIRES SONT RÉALISÉS SELON DES CRITÈRES DE QUALITÉ SÉVÈRES ET RÉPONDENT AUX EXIGENCES DES NORMES EUROPÉENNES NF EN 14073 -2 ET 3 + NF EN 14074 ET À LA NORME FRANÇAISE NF D 60-050, NORMES APPLICABLES AU MOBILIER DE BUREAU.



- Tablettes réalisées en tôle de 0.8mm et profilées pour recevoir des dossiers suspendus.
 - Renfort central pour éviter toute déformation.
 - Réglage des tablettes au pas de 50mm.
 - Fixation sur crémaillère à pattes.
- La tablette peut supporter une charge de 110 Kg (60 kg dessus + 50 kg dessous)

Les armoires portes battantes existent en 3 largeurs (90, 100 et 120 cm)

Existe en version grande profondeur 60 cm

RÉFÉRENCES	Beige	Gris Perle	Noir	Anthracite
1 H 198 x L120 x L43 cm Portes battantes/4 tablettes	481003	481004	481005	481006
2 H 100 x L120 x L43 cm Portes battantes/2 tablettes	481503	481504	481505	481506
3 H 198 x L120 x L43 cm Portes pliantes/4 tablettes	483003	483004	483005	483006
4 H 100 x L120 x L43 cm Portes pliantes/2 tablettes	483503	483504	483505	483506

COLORIS

Anthracite : RAL 7016

Noir : RAL 9005

Beige : RAL 1015

Gris Perle : RAL 7035

ARMOIRES DÉMONTABLES À PORTES BATTANTES JOKER

PIERRE
HENRY



INFORMATIONS

- 1 L.80 X H.198 CM X P.43 CM
4 étagères avec replis pour dossiers suspendus
- 2 L.80 X H.180 X P.43 CM
3 étagères avec replis pour dossiers suspendus
- 3 L.80 X H.160 X P.43 CM
3 étagères avec replis pour dossiers suspendus
- 4 L.80 X H.105 X P.43 CM
2 étagères avec replis pour dossiers suspendus



CARACTÉRISTIQUES GÉNÉRALES

Armoires en kit facile à monter
Corps entièrement en acier - Assemblage par vis
Tablettes en acier avec accrochage pour dossiers suspendus - 1 serrure avec 2 clés acier

CARACTÉRISTIQUES DÉTAILLÉES

Structure :

Tôle laminée à froid, épaisseur de 0,6 à 0,7mm
4 équerres de renfort en acier embouti de 2m

Finition :

Dégraissage et phosphatation en tunnel 4 étages - Peinture poudre époxy sans rejets de solvants

Dessus :

Lisse poudré en standard sur tous les modèles

Portes :

Rotation sur pivot permettant une ouverture à 180° Omega de renfort à partir de la hauteur 180cm
Finition lisse couleur unie assorti au corps
Fermeture par serrure 1/4 tour

ARMOIRES JOKER

RÉFÉRENCES		Gris	Anthracite
1	H 198	925762	925761
2	H 180	925865	925864
3	H 160	925020	925010
4	H 105	925950	925900

TABLETTE ARMOIRE JOKER

RÉFÉRENCES	Gris	Anthracite
	929180	929185

COLORIS

Gris

Anthracite



**LES BUREAUX CORIAL OFFRENT
UNE SOLUTION D'AMÉNAGEMENT POUR
LES ENTREPRISES RECHERCHANT UN MOBILIER
DE QUALITÉ ET MODULAIRE DURABLE.**

La gamme se décline dans un large choix de plans de travail pouvant être adaptés à une grande variété de projets d'agencement.

<https://www.vinco.com/docs/files/CORIAL%20Brochure%20commerciale.pdf>





LES BUREAUX EVIDENCE OFFRENT UNE SOLUTION D'AMÉNAGEMENT AUX ESPACES INDIVIDUELS ET COLLECTIFS.

La configuration en piétements partagés et les différents plans de formes ont été spécialement développés pour faciliter le travail en équipe et permettre une circulation aisée entre les différents postes de travail.



GAMME DE VESTIAIRES



VINCO.



FIDÈLE À NOTRE VOLONTÉ DE PROPOSER DES SOLUTIONS INNOVANTES PERMETTANT À CHACUN DE MIEUX VIVRE SON QUOTIDIEN ET DE SE CONCENTRER SUR SON ACTIVITÉ, NOUS AVONS CONÇU UNE GAMME DE VESTIAIRES MODERNE ALLIANT QUALITÉ, SÉCURITÉ ET DESIGN.

Soudés en usine, nos vestiaires monoblocs vous assurent une robustesse optimale tout en vous offrant un niveau très élevé de résistance à l'effraction.

Toute notre gamme de vestiaires répond aux normes françaises NF D 60-050 et NF D 65-760 et est certifiée NF Mobilier Technique ainsi que NF Environnement (sauf les vestiaires gain de place).

<https://www.vinco.com/docs/files/vestiaires-VINCO.pdf>





ASSURANCE D'UNE SÉCURITÉ MAXIMALE SUR CES VESTIAIRES CONÇUS POUR UN USAGE INTENSIF

Fidèle à notre volonté de proposer des solutions innovantes permettant à chacun de mieux vivre son quotidien et de se concentrer sur son activité, nous avons conçu une gamme de vestiaires moderne alliant qualité, sécurité et design.

Soudés en usine, nos vestiaires monoblocs vous assurent une robustesse optimale tout en vous offrant un niveau très élevé de résistance à l'effraction.

Certifiés NF Environnement et NF Mobilier Technique, le souci de la qualité se retrouve dans notre mode de production et dans les moindres détails du produit. Un soin particulier a également été apporté à l'esthétique avec 6 couleurs modernes et créatives.

COLORIS

Portes

Gris Perle :
RAL 7035

Corps

Gris Perle :
RAL 7035

Anthracite :
RAL 7016

Basalte
(taupe)

Rouge

Anis

Bleu

Prune

ACCESSOIRES ET DESCRIPTIF

VINCO.



COIFFE DE VESTIAIRES :

Hauteur de la coiffe 153mm, inclinaison 16°.
Hygiénique, elle évite l'accumulation
de poussières ou d'objets divers.



4 SYSTÈMES DE FERMETURE :

- Par morillon porte-cadenas
(cadenas non fourni)
- Par serrure individuelle
(2 clés métalliques plates fournies,
passe disponible sur demande)
- Serrure électronique
- Serrure à code variable 4 chiffres

FERMETURE

3 points (en option)
1 point (standard)

SOCLE BANC :

L'assise se compose d'un plateau
(210 x 22 mm) en PPSM
(certifié PEFC) décor hêtre ;
hauteur 320 mm ; profondeur 800mm ;
Pieds munis d'embouts plastique

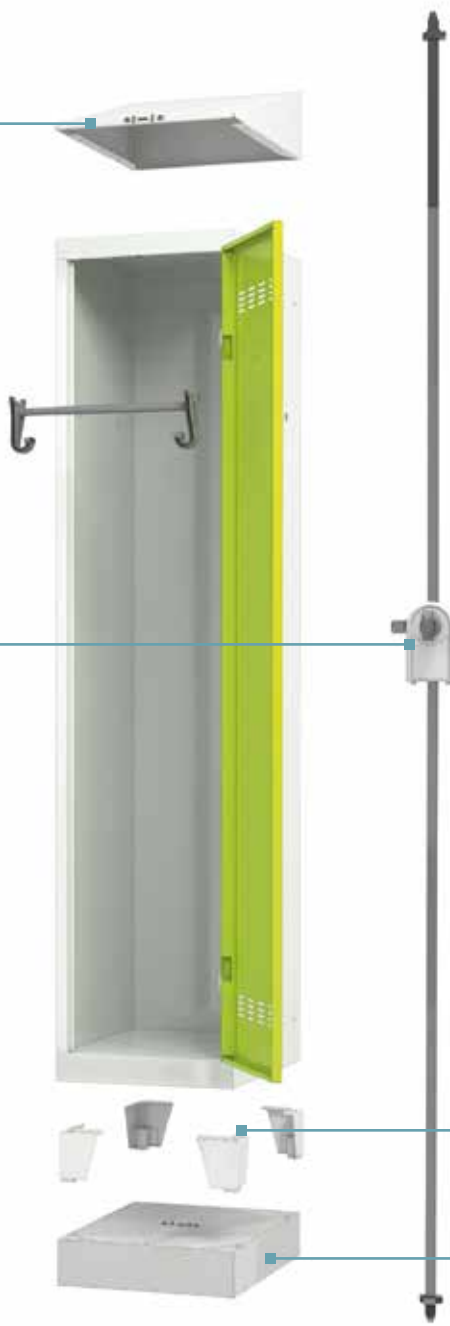

4 PIEDS :

Vérin de réglage en polypropylène ;
Course de réglage de 20mm ;
Fixation par rivets bouton en nylon

FAUX SOCLE :

Hauteur du socle 100mm,
Fixation par rivets bouton en nylon

COIFFES

RÉFÉRENCES	Perle
L.300 mm	310904
L.400 mm	310914
L.600 mm	310924
L.800 mm	310934
L.900 mm	310944
L.1200 mm	310954

SOCLE BLANC

RÉFÉRENCES	Perle
L.300 mm	310714
L.400 mm	310724
L.600 mm	310734
L.800 mm	310744
L.900 mm	310754
L.1200 mm	310764

FAUX SOCLE

RÉFÉRENCES	Perle
L.300 mm	310804
L.400 mm	310814
L.600 mm	310824
L.800 mm	310834
L.900 mm	310844
L.1200 mm	310854

AUTRES

RÉFÉRENCES	Perle
Kit 4 pieds	310774
Kit de juxtaposition	310780
Miroir 120 x 80 x 2 cm	310790

DIMENSIONS DISPONIBLES



VINCO



INDUSTRIE PROPRE

INDUSTRIE SALISSANTE

VESTIAIRES MULTICASES*

* Existe en largeur 30 et 40 cm



1 porte : 180 x 30 cm

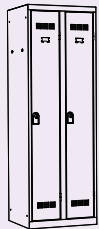

2 portes : 180 x 60 cm

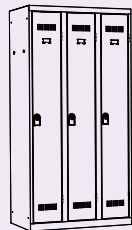

3 portes : 180 x 90 cm



4 portes : 180 x 120 cm



1 porte : 180 x 40 cm

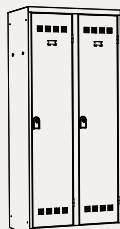

2 portes : 180 x 80 cm

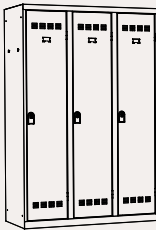

3 portes : 180 x 120 cm

MODÈLE 2 CASES

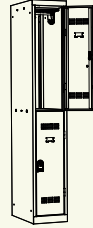

1 colonne : 180 cm

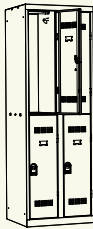

2 colonnes : 180 cm

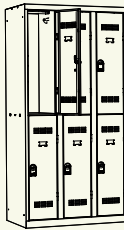

3 colonnes : 180 cm



4 colonnes : 180 cm

MODÈLE 3 CASES

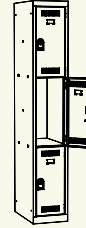

1 colonne : 180 cm



2 colonnes : 180 cm

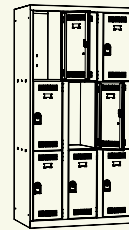

3 colonnes : 180 cm



4 colonnes : 180 cm

MODÈLE 4 CASES

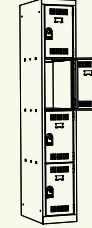

1 colonne : 180 cm



2 colonnes : 180 cm

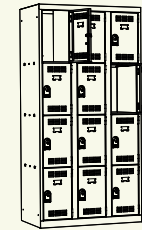

3 colonnes : 180 cm



4 colonnes : 180 cm

MODÈLE 5 CASES



1 colonne : 180 cm

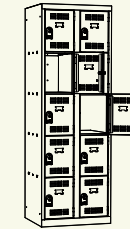

2 colonnes : 180 cm

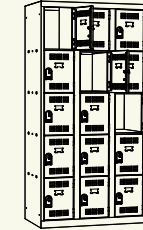

3 colonnes : 180 cm

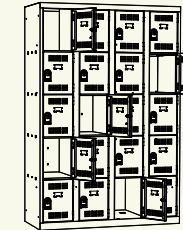

4 colonnes : 180 cm

Uniquement possible en largeur 30 cm



DEPUIS NOTRE CRÉATION, NOUS POURSUIVONS LE MÊME OBJECTIF : PROPOSER DES SOLUTIONS INNOVANTES POUR FACILITER VOTRE QUOTIDIEN.

Avec toujours la même exigence de qualité, nous avons conçu notre gamme de caissons mobiles et de caissons hauteur bureau pour vous permettre d'optimiser votre espace et vous apporter un confort de travail optimal. Alliant ergonomie et sobriété des lignes, tous nos caissons monoblocs répondent aux impératifs de robustesse pour une utilisation intensive.



<https://www.vinco.com/docs/files/TAP%20CAISSON.pdf>



CAISSON MOBILE



CAISSON HAUTEUR BUREAU



Fabrication monobloc en tôle d'acier de 1er choix. Peinture époxy, revêtement résistant aux chocs.

4 roulettes multidirectionnelles (dont 2 blocables). Le tiroir pour dossiers suspendus est doté d'une 5^{ème} roulette antibasculement



Façades à double préhension latérale, ouverture pratique sur toute la hauteur du tiroir. Serrure avec verrouillage centralisé, barillet numéroté. 2 clés pliables capuchonnées. Passe-partout sur demande.



Tiroir rangement sur coulisses métalliques, glissières à billes. Ouverture totale, coulissement souple et silencieux. Système d'ouverture sélective ne permettant l'ouverture que d'un seul tiroir à la fois.

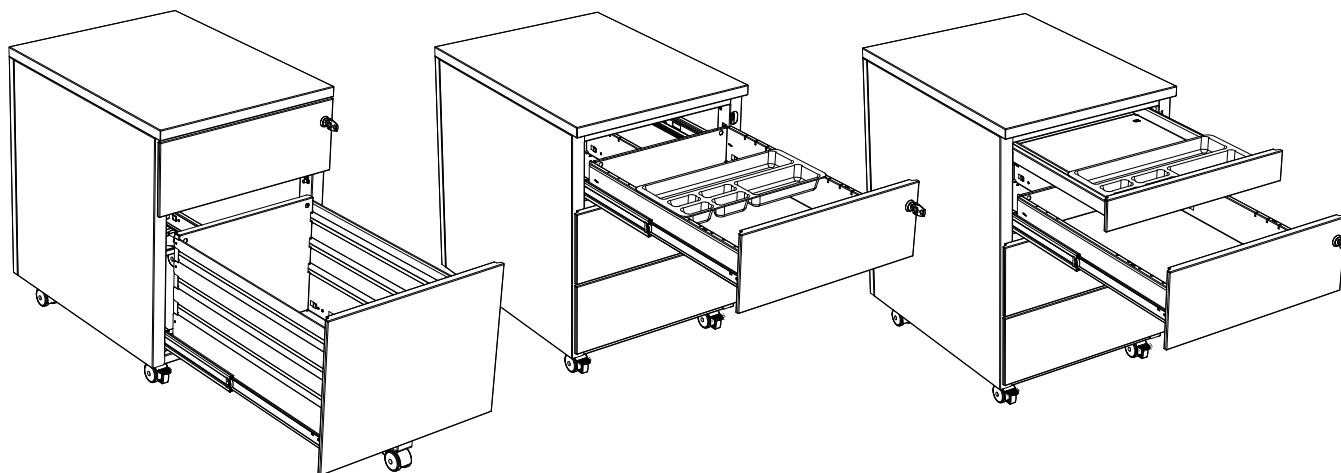

CAISSON MOBILE*

* Disponible en profondeur de 60 et 80 cm et en largeur de 32 et 42 cm en fonction des modèles

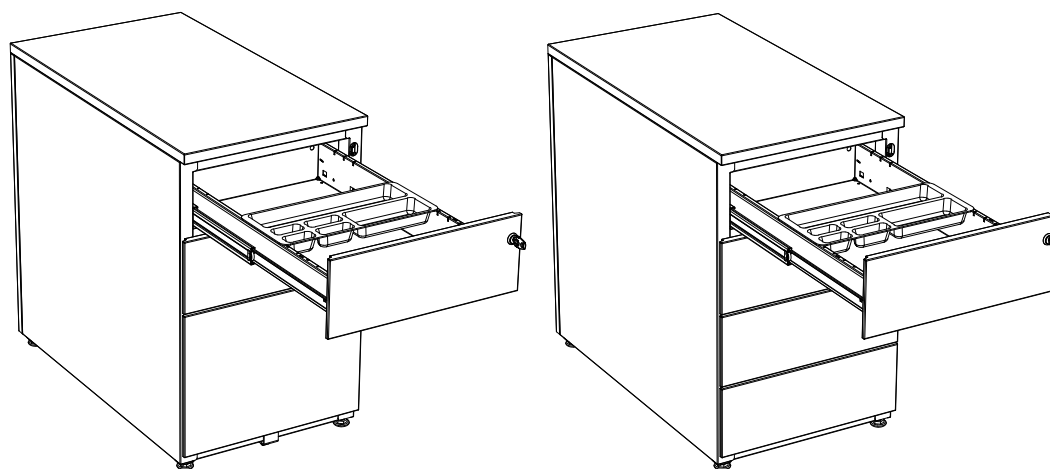

CAISSON HAUTEUR BUREAU**

** Disponible en profondeur de 60 et 80 cm et en plusieurs hauteurs. 69,5 et 71: pas de couleur fun



CAISSON MOBILE 2+1 SLIM
LARGEUR 30 CM***

*** sauf Anis et Prune

COLORIS

Gris Perle : RAL 7035	Anthracite : RAL 7016	Beige : RAL 1015	Aluminium : RAL 9006
Blanc : RAL 9010	Blanc : RAL 9016	Noir : RAL 9005	
Prune	Bleu	Anis	

Peinture époxy-polyester. Finition uniquement texturée pour l'anthracite et lisse pour les autres coloris



POUR DOSSIERS SUSPENDUS



1 Classeur 2 tiroirs : Dim : P.54,1 x L.41,8 x H.67,6 cm

2 Classeur 3 tiroirs : Dim : P.54,1 x L.41,8 x H.99,2 cm

3 Classeur 4 tiroirs : Dim : P.54,1 x L.41,8 x H.130,8 cm

Dimensions utiles des tiroirs : P.48,8 x L.32 x H. 24,6 cm

CARACTÉRISTIQUES GÉNÉRALES

Corps de tiroir dossiers suspendus en tôle d'acier ép. 6/10^{ème}

Serrure à entraînement excentrique actionnant une timonerie pour fermeture centralisée.

Tiroir dossiers suspendus sur glissières télescopiques à extraction totale. Coulissement sur glissières à billes.

Système d'ouverture sélective ne permettant l'ouverture que d'un seul tiroir à la fois.

Serrure et barillet numéroté fournis avec 2 clés pliables capuchonnées plastique.

Volume de classement : 50 dossiers.

Poids supporté : 20 Kg par tiroir.

Tiroirs testés et garantis pour plus de 50.000 cycles d'ouvertures / fermetures.

RÉFÉRENCES		Anthracite	Beige	Gris perle	Aluminium	Noir	Blanc
1	Classeur 2 tiroirs	196606	196603	196604	196608	196605	-
2	Classeur 3 tiroirs	196626	196623	196624	196628	196625	-
3	Classeur 4 tiroirs	196646	196643	196644	196648	196645	-

COLORIS

Gris Perle : RAL 7035	Anthracite : RAL 7016	Beige : RAL 1015
Aluminium : RAL 9006	Noir : RAL 9005	Blanc : RAL 9010

*Finition uniquement texturée pour l'anthracite et lisse pour les autres coloris

MEUBLES À TIROIRS SOHO



PIERRE HENRY



- 1 **Classeur Cube à dossiers 1 tiroir** : Dim : P.40 x L.40 x H.36,5 cm
- 2 **Caisson Rang'concept 3 tiroirs (roulettes)** : Dim : P.40 x L.40 x H.51,2 cm (57 cm avec les roulettes)
- 3 **Caisson Combi 2 tiroirs (roulettes)** : Dim : P.40 x L.40 x H.51,2 cm (57 cm avec les roulettes)
- 4 **Caisson Combi 3 tiroirs** : Dim : P.40 x L.40 x H.66 cm
- 5 **Classeur à dossiers 2 tiroirs** : Dim : P.40 x L.40 x H.66 cm
- 6 **Maxi classeur à dossiers 3 tiroirs** : Dim : P.40 x L.40 x H.96 cm
- 7 **Maxi classeur à dossiers 4 tiroirs** : Dim : P.40 x L.40 x H.126 cm



TOUS NOS MEUBLES DE CLASSEMENT SONT FABRIQUÉS EN FRANCE ET RÉALISÉS EN TÔLE D'ACIER ET SOUDÉS PAR POINTS.

Ils reçoivent une peinture poudre époxy particulièrement résistante aux rayures.

Les tiroirs sont équipés de coulisses à billes à extraction complète ce qui offre un coulissement agréable et un accès à plus de 70% du contenu. Ils sont condamnables deux à deux par une serrure avec clef et sont conçus pour recevoir des dossiers suspendus.

Les caissons peuvent également être montés sur des roulettes polyamide ce qui permet un déplacement aisé.

RÉFÉRENCES		Gris	Noir	Anthracite	Alu	Alu/Blanc	Rouge	Blanc
1	Classeur Cube à dossiers 1 tiroir	099002	099091		099004	099074	-	-
2	Caisson Rang'concept 3 tiroirs à roulettes	095218	095217	595217	-	095460	095432	-
3	Caisson Combi 2 tiroirs à roulettes	095028	095026	595216	-	095446	095429	095197
4	Classeur Combi 3 tiroirs	095005	095013	595023	-	095447	-	095813
5	Classeur à dossiers 2 tiroirs	095047	095010	595102	-	095894	095351	095793
6	Maxi classeur à dossiers 3 tiroirs	095055	095054	595054	-	095449	095487	095074
7	Maxi classeur à dossiers 4 tiroirs	095058	095057	595244	-	095450	095339	095344

MEUBLES À TIROIRS SOHO



PIERRE HENRY



COLORIS

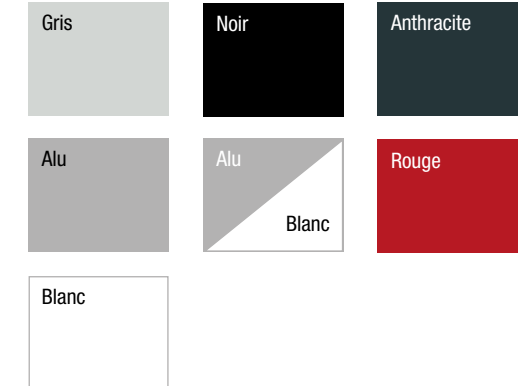

ZOOMS TECHNIQUES



Serrure à clé



Fixation murale



Roulettes



Tiroirs A4 et/ou Tiroirs dossiers suspendus



Poignée



Glissières à billes

NOUVELLE POIGNÉE

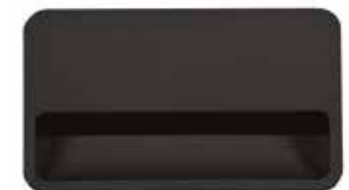



COLORIS

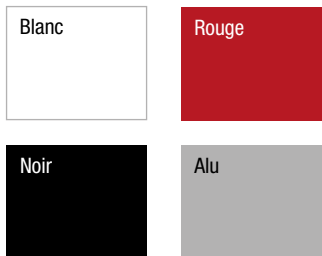

* Possibilité de mettre des dossiers suspendus

- 1 Casier cube H44cm**
Dim. : L.40 x H.44 x P.40 cm
Dim. sans pieds: L.40 x H.36 x P.40 cm
- 2 Mini casier de Bureau avec pieds H59cm**
Dim. : L.40 x H.59 x P.40 cm
Dim. sans pieds: L.40 x H.51 x P.40 cm
1 étagère - charge max./tablette : 7.5 kg
Serrure à clés, épaisseur de tôle : 6/10^{ème}
- 3 Casier de Bureau avec pieds H74cm**
Dim. : L.40 x H.74 x P.40 cm
Dim. sans pieds: L.40 x H.66 x P.40 cm
1 étagère - charge max./tablette : 7.5 kg
Serrure à clés, épaisseur de tôle : 6/10^{ème}
- 4 Maxi Casier de Bureau avec pieds H134cm**
Dim. : L.40 x H.134 x P.40 cm
Dim. sans pieds: L.40 x H.126 x P.40 cm
3 tablettes - charge max./tablette : 7.5 kg
Serrure à clés, épaisseur de tôle : 6/10^{ème}



Existe en version multicases

RÉFÉRENCES	Blanc	Rouge	Noir	Alu	Taupe	Fushsia	Rouge vernis	Noir vernis
1 Casier cube	095854	095853	095852	095851	-	-	-	-
2 Mini Casier de bureau	095837	095743	095761	095739	-	-	-	-
3 Casier de bureau	095788	095707	095706	095705	-	-	-	-
4 Maxi Casier de bureau	095827	095710	095709	095708	-	-	-	-
5 Casier multicases 3 portes	095134	095135	095136	-	-	-	-	-
6 Casier multicases 4 portes	-	-	-	-	-	-	-	-
Lot de 4 pieds	395739	395743	395745	395741	395742	395744	395758	395759

Lot de 4 roulettes noires pour caisson 010113

MEUBLES À CLAPETS PRO



UN MEUBLE À CLAPETS DE RANGEMENT EN MÉTAL PRO QUI EXISTE AVEC OU SANS SERRURE.

Un corps en acier soudé par points.

Une ouverture totale des cases.

Pas de rebord à la tablette et porte en désaffleur pour une sortie aisée du contenu de la case (y compris la case inférieure).

Fixation possible des meubles entre eux.



VINCO



1 Meuble à clapets 5 cases

Dim. : L.42,6 x H.104,5 x P.34,8 cm

Charge maximale par case : 20kg

Épaisseur de tôle : 7/10^{ème}

2 Meuble à clapets 10 cases

Dim. : L.42,6x H.197,2 x P.34,8 cm

Charge maximale par case : 20kg

Épaisseur de tôle : 7/10^{ème}

* Existe avec ou sans serrure.

COLORIS

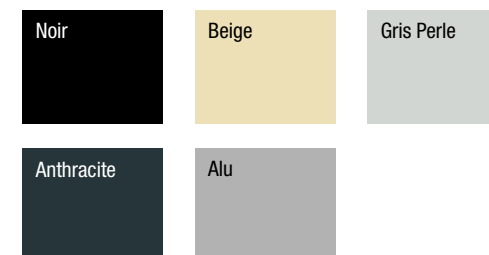

MEUBLES À CLAPETS SOHO



PIERRE HENRY



UN MEUBLE À CLAPETS DE RANGEMENT EN MÉTAL POUR UN INTÉRIEUR LOFT ! RANGÉZ VOTRE INTÉRIEUR AVEC STYLE.

Il ne sert pas seulement au classement à plat de vos dossiers et papiers mais peut également servir de range revues, de range chaussures ou de rangement pour la famille avec un clapet par membre.

1 Meuble à clapets 4 cases

Dim. : L.40 x H.66 x P.40 cm
Épaisseur de tôle : 6/10^{ème}

2 Meuble à clapets 8 cases

Dim. : L.40 x H.126 x P.40 cm
Épaisseur de tôle : 6/10^{ème}

ZOOMS TECHNIQUES



Fixation murale



Préhension sur toute la largeur de la porte.



Ouverture totale des cases



Fermeture par aimant



COLORIS



RÉFÉRENCES

		Blanc	Rouge	Noir	Alu	Rouge rubis nacré	Gris souris nacré	Bleu nuit nacré
1	Meuble à clapets 4 cases	095510	095512	095515	095518	095513	095511	095514
2	Meuble à clapets 8 cases	095530	095532	095535	095538	095533	095531	095534



DESSERTE 12 TIROIRS (HAUTEUR TIROIR : 5 CM)



Tiroirs avec butée d'arrêt.
 2 étiquettes fournies par tiroir (4 coloris : blanc, bleu, jaune et rouge).
 4 roulettes pivotantes.
 Dessertes livrées montées et directement prêtes à l'emploi.
 Assemblage monobloc en tôle d'acier de 0,6 à 0,8mm
 Revêtement peinture epoxy-polyester.
 Tiroirs et supports en polystyrène demi-choc, équipé de 4 roulettes Ø40mm.

DESSERTE 24 TIROIRS (HAUTEUR TIROIR : 2,5 CM)



COLORIS



PROFONDEUR DE GAMME

Dimensions hors tout : L.36,6 x H. 60 x P.42,5 cm
 Dimensions utiles des tiroirs : 29,5 x 33 cm

RÉFÉRENCES	Gris	Gris/Bleu	Anthracite/taupe
Desserte 12 Tiroirs	194020	194021	194043
Desserte 24 Tiroirs	194120	194121	194143

MODULES DE RANGEMENT SOHO



PIERRE
HENRY



LES MODULES DE RANGEMENT SE DÉCLINENT EN VERSION BUREAU.
LES TIROIRS SONT PARFAITEMENT ADAPTÉS À LA DIMENSION DES DOSSIERS.

Les modules de rangement sont fabriqués suivant le même processus que les meubles de rangement et reçoivent ainsi les mêmes finitions.

Les tiroirs sont en polystyrène, avec une poignée de préhension et un porte étiquette.

Les roulettes sont à monter sur des platines à fixation rapide et sans outillage.



1

2

BI-MATIÈRES
CORPS ACIER
TIROIR POLYSTYRÈNE



1

2

1 Module Bureau 6 tiroirs : L.30 X H.71 CM X P.39 cm
Hauteur tiroir : 9,6 cm

2 Module Bureau 12 tiroirs : L.30 X H.71 X P.39 cm
Hauteur tiroir : 4,7 cm



Mise en place
des roulettes
sans outil

COLORIS

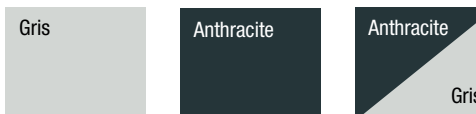

NOUVEAUX COLORIS CRISTAL



RÉFÉRENCES	Gris	Anthracite	Anthracite/ Gris	Anthracite/ Prune	Alu/ Bleu
1 Module Bureau 6 tiroirs	095662	095963	095665	095957	095971
2 Module Bureau 12 tiroirs	095372	095472	095476	095997	095974

G R O U P E 
PIERRE HENRY
CLASSER, RANGER, PROTÉGER

3 et 5 rue de la Haute Borne
95610 - Eragny-sur-Oise
Tél : 01 34 48 53 50

www.groupepierrehenry.fr