

**DOSSIER TECHNIQUE**  
**VESTIAIRE MONOBLOC**  
**ENCOMBREMENT REDUIT**

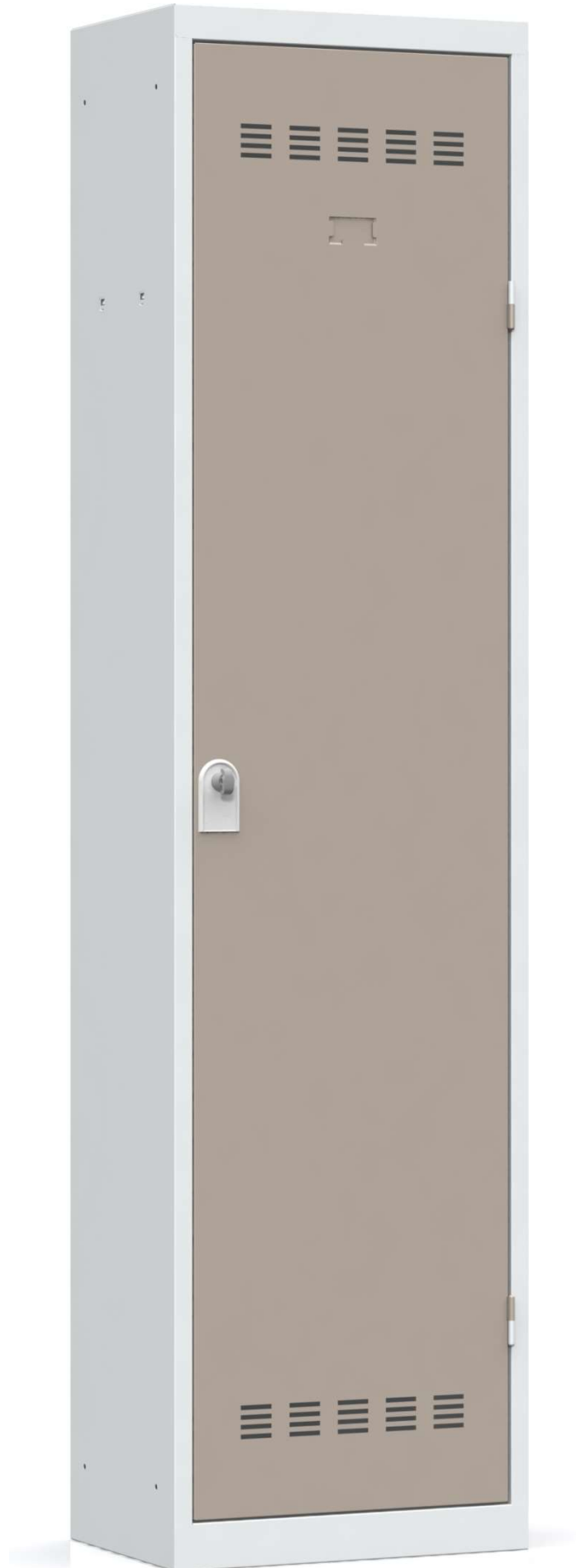

**DOSSIER TECHNIQUE**  
**VESTIAIRE MONOBLOC**  
**ENCOMBREMENT REDUIT**



# SOMMAIRE

## Le vestiaire monobloc à encombrement réduit

### Caractéristiques

Caractéristiques générales	page 04
Nuancier	page 05
Caractéristiques détaillées	Page 06 à 07
Géométraux du vestiaire 1980X500	page 08
Vue éclatée du vestiaire 1980X500	page 09
Equipement intérieur	page 10
Option pieds	Page 11

### L'emballage

Emballage sur palette unitaire	page 12
--------------------------------	---------

**CARACTERISTIQUES GENERALES :**

- \* Un corps soudé pour une rigidité optimale.
- \* Une tablette clipée et bloquée
- \* Un socle avec aérations
- \* Portes indégondables avec butées anti-bruit
- \* Une serrure avec 2 clefs ou 1 serrure cadenassable.
- \* Une profondeur de 350mm.

**CONFORMES à LA NORME NF D 65-760 Parties 2 et 3****CARACTERISTIQUES TECHNIQUES DETAILLEES**

- STRUCTURE :** Tôle laminée à froid épaisseur de 0.7 mm.  
Tôles planées pour améliorer les caractéristiques et l'aspect  
Soudure par points contrôlée électroniquement.
- FINITION :** Dégraissage et phosphatation en tunnel 4 étages.  
Peinture poudre Epoxy-Polyester sans rejets de solvants
- PORTES :** Portes en tôle laminée à froid montées en indégondables sur tous les modèles.  
1 serrure avec 2 clefs ou 1 serrure cadenassable

## NUANCIER

1 coloris de corps : Gris perle RAL7035

6 coloris de portes : Gris perle RAL7035, Basalte = taupe, Rouge 3001, Anis, Prune, Bleu RAL5014



Perle / Perle



Perle / Basalte

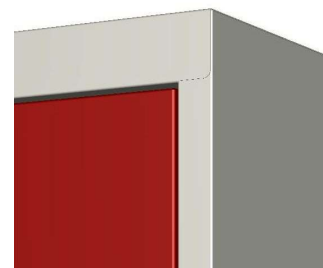

Perle / Rouge 3001



Perle / Anis



Perle / Prune

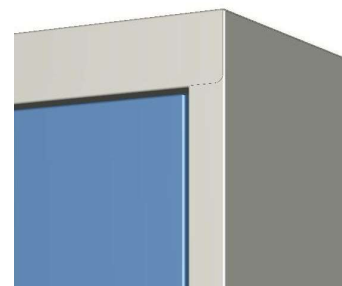

Perle / Bleu 5014

Nous proposons aussi 3 autres coloris unis de corps / portes : Anthracite RAL 7016, Noir RAL 9005 et Beige RAL 1015



Anthracite / Anthracite



Noir / Noir



Beige / Beige

**VESTIAIRE MONOBLOC  
ENCOMBREMENT REDUIT**

Miroir optionnel (fixation adhésive sur la porte), 12x8cm.  
Peinture EPOXY POLYESTER.

**SERRURE - MORAILLON**

**Serrure** en Zamak équipée de 1 clef pliante et 1 clé acier numérotées (**2.000 combinaisons**, montées en aléatoire). Clé passe possible.

**Morailon débrailable** en Zamak, **résistance à l'effraction par Rotation. Cadenas adapté de type Mach 3, L.40mm, anse Ø 6mm**  
Came en acier emboutie avec crochet anti effraction.

**Plaque de propreté** pour protéger la porte des chocs répétés de cadenas (possibilité de personnalisation de cette plaque pour les commandes importantes ; logo Vinco en standard) L.57 x H.92mm



Morailon



Serrure 2 clés



Fermeture 1 point (standard)



Fermeture 3 points (option)

**VESTIAIRE MONOBLOC  
ENCOMBREMENT REDUIT**

**EQUIPEMENTS OPTION :** **Pieds en acier avec vérins de réglage** (course 15mm). Montage facile et rapide lors de l'installation des vestiaires, afin d'éviter tout risque d'avarie lors du transport ou des manutentions.  
Faible pression des pieds pour éviter le poinçonnement des sols.  
**Kit de quincaillerie pour liaison des vestiaires** côte à côte.  
**Faux socle** (hauteur : 10cm)  
**Coiffe** (hauteur : 15,3cm, inclinaison : 16°)  
**Miroir** (fixation adhésive pour l'intérieur des portes)  
**Crochets pour balais** (fixation clipsable et rivetage)

**EFFRACTION:** **Niveau de résistance à l'effraction : classe C (dès la fermeture 1 point) selon la norme NF D 65-760 partie 2 ; soit le niveau de performance le plus élevé possible.**  
Cette classe C permet de garantir que les portes des vestiaires ne s'ouvrent pas sous plusieurs contraintes : traction supérieure testée à plus de 70 kg (tranche de seulement 50 à 70 kg pour la Classe B), efforts de rotation sur les morillons, ouverture forcée avec outils.  
Il s'agit donc de **l'assurance d'une sécurité maximale** (inviolabilité de la porte).

**EMBALLAGE:** **Coiffes (sur dessus et dessous du vestiaire) + cornières en carton « nid d'abeille » aux 4 angles.**  
Coiffes et coins sous film rétractable.  
Chaque vestiaire est mis sur une palette individuelle.

**GEOMETRAUX DU VESTIAIRE A ENCOMBREMENT REDUIT**

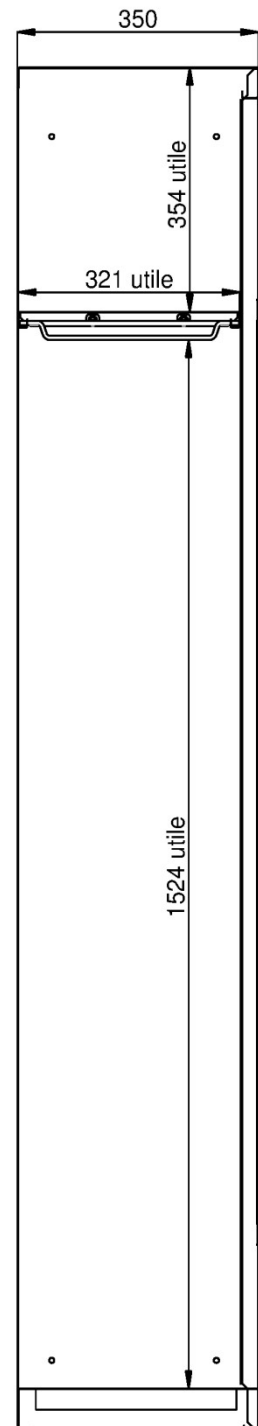
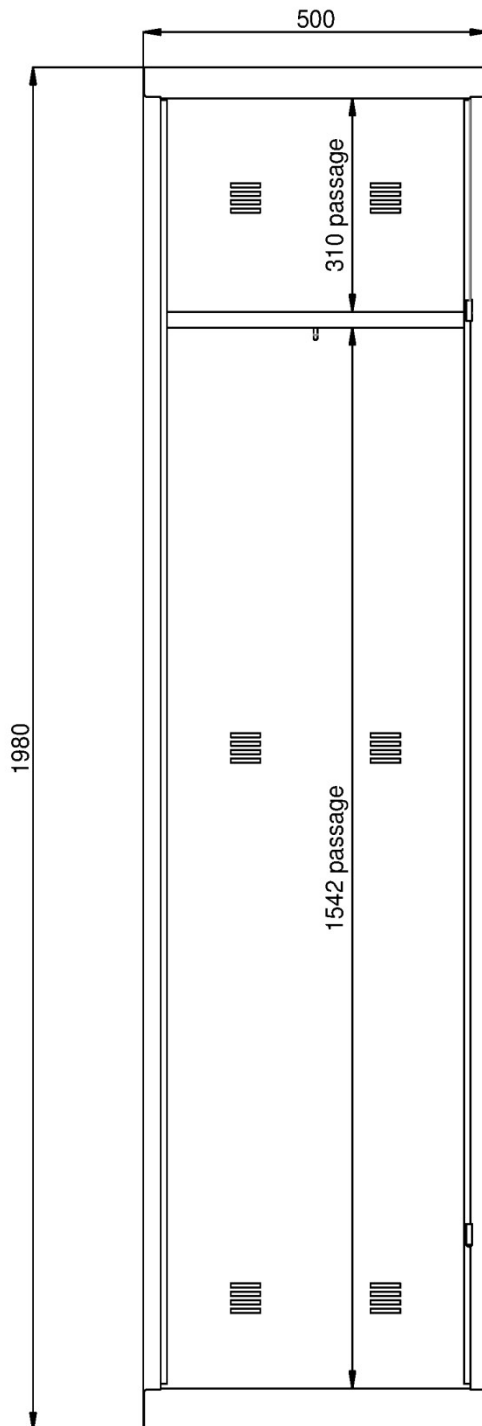

COUPE DE COTE

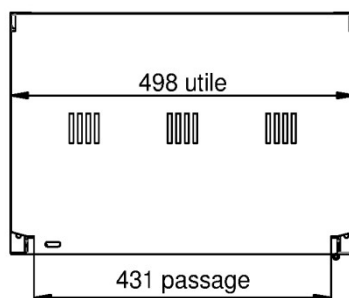

COUPE DE DESSUS



**ECLATE VESTIAIRE A ENCOMBREMENT REDUIT**

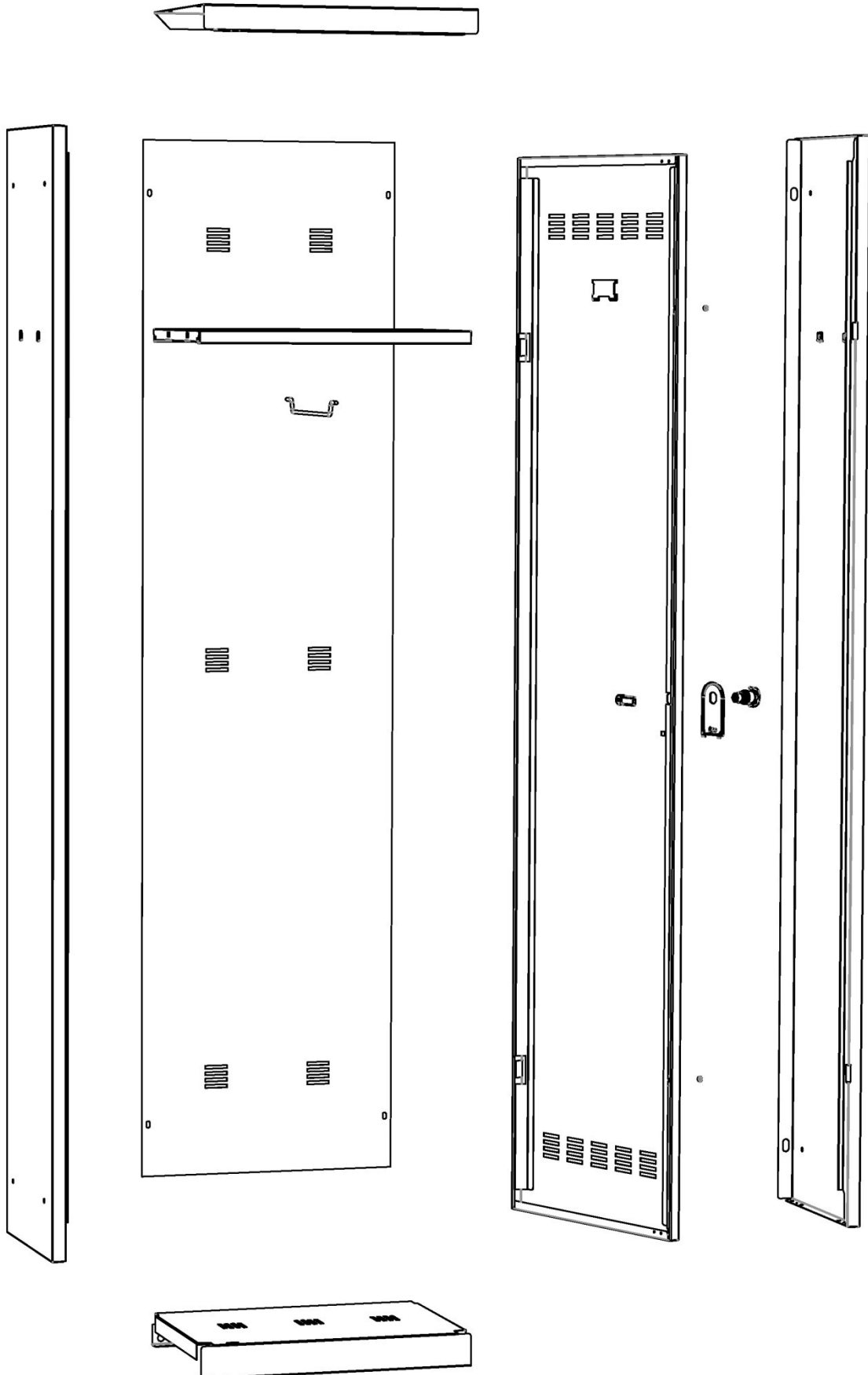

**TABLETTE ET TRINGLE**

Tablette en acier avec pli de retour pour éviter les bords tranchants, charge utile sur le dessus : 30 kg.



**VESTIAIRE MONOBLOC  
ENCOMBREMENT REDUIT****PIEDS ACIER :**

Les pieds sont réalisés en acier épaisseur 1.2mm.

Ils sont munis d'un vérin de réglage en polypropylène.

La hauteur est de 108mm avec une course de réglage de 0 à +15mm.

La fixation se fait par rivets bouton en nylon fournis et vis de sécurité (montage simple, robuste et rapide, voir notice fournie). Il est possible de tirer le vestiaire au sol sur une courte distance avec ce mode de fixation.

Faible pression des pieds pour éviter le poinçonnement des sols.

**PIEDS INOX :**

Pieds réalisés en tôle inoxydable, pour répondre aux normes d'hygiène strictes de l'agro-alimentaire et du milieu médical.

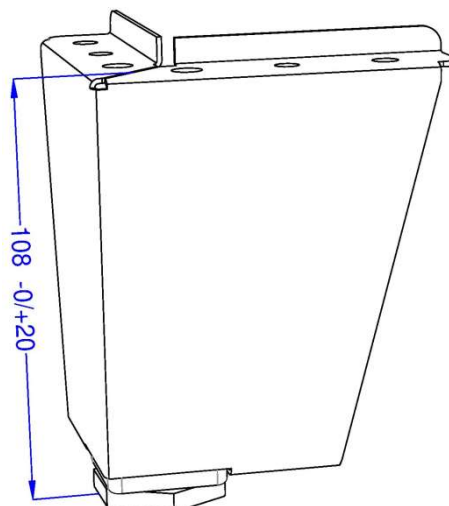

EMBALLAGE

